



Informace o VÝSTRAZE

 **VÝSTRAHA: VÝSTRAHA** upozorňuje na možné poškození majetku a riziko úrazu nebo smrti.

Dell™ Latitude™ XT2 Informace o nastavení a funkcích

Pohled zepředu a zprava

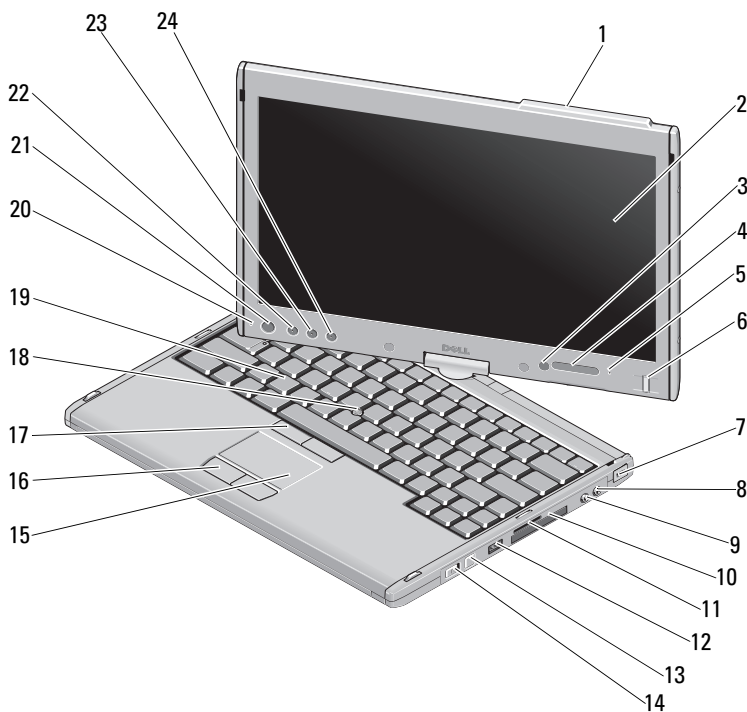

Prosinec 2008



0P803KA00

Model PP12S

1	anténní výstupek (WWAN zapnuto)	2	displej
3	snímač okolního světla	4	Kontrolky stavu zařízení
5	mikrofon s digitálním polem	6	biometrická čtečka
7	slot pro bezpečnostní kabel	8	konektor mikrofonu
9	konektor sluchátek	10	slot pro kartu ExpressCard
11	paměťová karta Secure Digital (SD)	12	konektor combo USB/e-SATA
13	tlačítko Wi-Fi Catcher™	14	přepínač bezdrátového připojení
15	Dotyková podložka	16	tlačítka dotykové podložky
17	tlačítka ovladače	18	Tyčinka
19	klávesnice	20	mikrofon s digitálním polem
21	tlačítko napájení	22	tlačítko zabezpečené Windows®
23	tlačítko otočení obrazovky	24	Tlačítko Dell ControlPoint (DCP)



POZNÁMKA: Anténní výstupek je k dispozici pouze u systémů vybavených bezdrátovou technologií WWAN. Pokud anténní výstupek není k dispozici, je na horní straně displeje úchyt.



POZNÁMKA: Stisknutím tlačítka <Fn><F9> můžete přepínat mezi provozním režimem WLAN a WWAN. Počítač Latitude XT2 nepodporuje současné používání režimů WLAN a WWAN.

Pohled zezadu a zleva

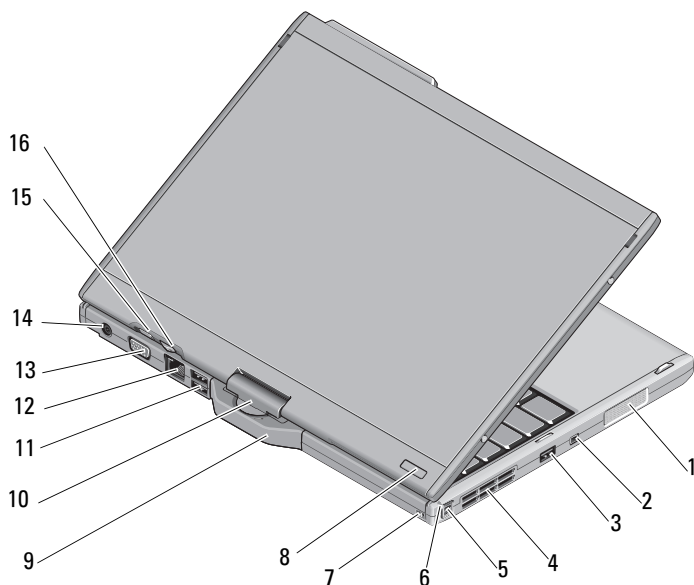



- | | | | |
|----|-------------------------------------|----|------------------------------|
| 1 | reproduktor | 2 | konektor IEEE 1394 |
| 3 | konektor USB (pro sdílení napájení) | 4 | Větrací průduch |
| 5 | pero | 6 | kontrolka LED pera |
| 7 | ukládací slot pera | 8 | kontrolka napájení HDD |
| 9 | úchyt tabletu | 10 | otočný závěs |
| 11 | napájený konektor USB | 12 | sítový konektor |
| 13 | konektor video | 14 | konektor napájecího adaptéru |
| 15 | tlačítko zpět tabletu | 16 | tlačítko ovládání posouvání |





VÝSTRAHA: Nezakrývejte větrací otvory, dejte pozor, aby se do nich nedostaly předměty, a předcházejte usazování prachu v otvorech. Spuštěný počítač Dell™ neponechávejte v prostředí s nedostatečným větráním, například v uzavřeném kufříku. Při nedostatečném proudění vzduchu hrozí poškození počítače nebo požár. Počítač zapne ventilátor při velkém zvýšení teploty. Hluk ventilátoru je normální a neznačí problém ventilátoru ani počítače.

Rychlá instalace

 **VÝSTRAHA:** Než začnete provádět jakékoli operace popsané v této části, přečtěte si bezpečnostní pokyny dodané s počítačem. Další informace o doporučených opatřeních najdete na adrese www.dell.com/regulatory_compliance.

 **VÝSTRAHA:** Adaptér napájení lze připojit k elektrickým zásuvkám kdekoliv na světě. V různých zemích se však konektory napájení a napájecí rozdvojky mohou lišit. Použitím neodpovídajícího kabelu nebo jeho nesprávným připojením do zásuvky můžete způsobit požár nebo poškození zařízení.

 **VAROVÁNÍ:** Při odpojování adaptéru napájení od počítače uchopte konektor, nikoli kabel, a zatáhněte pevně, ale opatrně, aby nedošlo k poškození kabelu. Při balení kabelu napájecího adaptéru se ujistěte, že udržujete úhel konektoru na adaptéru tak, abyste nepoškodili kabel.

 **POZNÁMKA:** Některá zařízení nemusí být součástí balení, pokud si je neobjednáte.

- 1 Ke konektoru napájení počítače a do zásuvky napájení připojte napájecí adaptér.

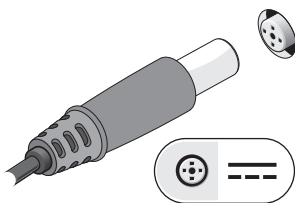

- 2 Připojte síťový kabel.

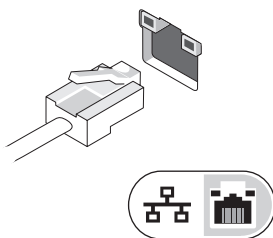

- 3 Slouží k připojení zařízení USB, například myši nebo klávesnice.

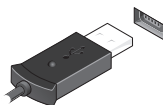

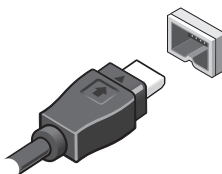

- 4 Připojte zařízení IEEE 1394, jako jsou přehrávače DVD.



- 5 Otevřete displej počítače a stisknutím spínače napájení počítač zapněte.



-  Tlačítko napájení
 Kontrolka nabití baterie

 **POZNÁMKA:** Před instalací karet nebo připojením počítače k dokovacímu zařízení či jinému externímu zařízení, jako jsou tiskárny, doporučujeme počítač alespoň jednou zapnout a vypnout.

Technické údaje



POZNÁMKA: Nabízené možnosti se mohou lišit podle oblasti. Další informace týkající se konfigurace počítače získáte klepnutím na tlačítko **Start** → **Nápověda** a podpora a volbou možnosti zobrazení informací o počítači.

Video

Typ videa:	Integrované na systémové desce, hardwarově akcelerované
Datová sběrnice	Integrované video
Řadič videa	Integrovaná grafická karta Intel® "Cantiga" UMA
Paměť videa	až 256 MB sdílené video paměti

Baterie

Typ	4čláňková baterie „smart“ Li-Ion (28 Wh) 6čláňková baterie „smart“ Li-Ion (42 Wh)
-----	--

Rozměry:

Hloubka	96,84 mm (3,81 palce)
Výška	13,7 mm (0,54 palce)
Hmotnost	0,26 kg (0,57 lb) (4čláňková) 0,34 kg (0,74 lb) (6čláňková)

Napětí	11,1 V DC
--------	-----------

Teplotní rozsah:

Provozní	0° až 35°C
Skladovací	-40° až 65°C

Knoflíková baterie	CR-2025
--------------------	---------

Napájecí adaptér

Vstupní napětí	100–240 VAC
Vstupní proud (maximální)	1,5 A
Vstupní frekvence	50–60 Hz
Výstupní proud	2,31 A 2,34 A (volitelně) 4,62 A (volitelně)

Napájecí adaptér (pokračování)

Výstupní proud 45 W, 65 W (volitelně) nebo 90 W (volitelně)

Jmenovité výstupní napětí 19,5 V stejn.

Rozměry:

Výška 16,0 mm (0,63 palce)

Šířka 63,0 mm (2,48 palce)

Hloubka 88,0 mm (3,46 palce)

Teplotní rozsah:

Provozní 0° až 40°C (32° až 104°F)

Skladovací -10° až 70°C (-50° až 158°F)

Rozměry

Výška 25,4 mm (1,00 palec)

Šířka 297,0 mm (11,7 palců)

Hloubka 218,6 mm (8,6 palců)

Hmotnost 1,66 kg (3,66 lb) (s 4čláčkovou baterií/LED, standardní konfigurace)
1,737 kg (3,83 lb) (s 6čláčkovou baterií/DLV, standardní konfigurace)

Životní prostředí

Teplotní rozsah:

Provozní 0° až 35°C

Skladovací -40° až 65°C

Relativní vlhkost (maximální):

Provozní 10 % až 90 % (bez kondenzace)

Skladovací 5–95 % (nekondenzující)

Nadmořská výška (maximální):

Provozní -15,2 až 3048 m

Skladovací -15,2 až 10 668 m

Vyhledání dalších informací a zdrojů informací

Požadovaná akce:	Zdroj informací:
Získání informací o doporučených bezpečnostních postupech pro počítač Seznámení s informacemi o záruce, podmínkami (pouze USA), bezpečnostními pokyny, informacemi o předpisech, informacemi o ergonomii a licenční smlouvou s koncovým uživatelem	Dokumenty týkající se bezpečnosti a předpisů dodané s počítačem a domovská stránka Regulatory Compliance (Soulad s předpisy) na adrese: www.dell.com/regulatory_compliance .

Informace v tomto dokumentu mohou být změněny bez předchozího upozornění.

© 2008 Dell Inc. Všechna práva vyhrazena. Vytisknuto v Irsku.

Jakákoliv reprodukce těchto materiálů bez písemného souhlasu společnosti Dell Inc. je přísně zakázána.

Ochranné známky použité v tomto textu: *Dell*, *Latitude*, *Dell*, *Wi-Fi Catcher* a logo *DELL* jsou ochranné známky společnosti Dell Inc.; *Intel* je registrovaná ochranná známka společnosti Intel Corporation ve Spojených státech amerických v USA a dalších zemích; *Windows* je registrovaná ochranná známka společnosti Microsoft Corporation v USA a dalších zemích.

V tomto dokumentu mohou být použity další ochranné známky a obchodní názvy buď s odkazem na právnické osoby a organizace, které uplatňují na dané ochranné známky a obchodní názvy nárok, nebo s odkazem na jejich produkty. Společnost Dell Inc. si nečiní nárok na jiné ochranné známky a obchodní názvy než své vlastní.